

Số: 1734/TB-LT

Thái Nguyên, ngày 23 tháng 11 năm 2021

THÔNG BÁO

Về việc mời cung cấp vật tư phụ tùng

Chi nhánh Công ty cổ phần Gang thép Thái Nguyên- Nhà máy Luyện thép Lưu Xá có nhu cầu mua vật tư phụ tùng với nội dung như sau:

1/ Tên hàng hoá, số lượng:

TT	Tên vật tư	Ký mã hiệu, số bản vẽ	ĐVT	Số lượng	Ghi chú
1	Xe goòng KPX-10T	Xe goòng KPX-10T (4500 x 3550 x 496) Loại đơn	Cái	01	
2	Xe goòng KPX-10T	Xe goòng KPX-10T (4500 x 3550 x 496) Loại ghép với xe nhỏ	Cái	01	
3	Xe goòng KPX-10T	Xe goòng KPX-10T (1400 x 3550 x 496) Loại ghép với xe lớn	Cái	01	
4	Tủ điều khiển trung tâm PLC: GB 7251-24KW-100A điều khiển xe goòng di động	Ký hiệu: GB 7251-24KW-100A Biến tần INVT GD20-004G (4 cái) Atomat 20A (04 cái) Khởi động từ HIMEL HDC6-04A (6 cái) Hệ thống các nút điều khiển tại chỗ (và đồng bộ...) Nút ấn điều khiển bằng tay 2 nút ấn (2 bộ), rơ le điều khiển 220V (12 cái) Tủ điện 1700 x 600 x 400	Tủ	01	Có bản vẽ kèm theo

-Xuất xứ: Trung Quốc. Yêu cầu cung cấp đầy đủ giấy chứng nhận nguồn gốc xuất xứ (CO) và giấy chứng nhận chất lượng của nhà sản xuất (CQ).

1/ Thời gian bảo hành: Bảo hành 12 tháng, thời gian bảo hành tính từ khi đưa vào sử dụng. (Yêu cầu có hướng dẫn lắp đặt và chuyển giao công nghệ)

2/ Thời gian giao hàng: Giao hàng trước ngày **25/12/2021**,

3/ Địa điểm giao hàng: Giao tại kho CN Công ty cổ phần Gang thép Thái Nguyên - Nhà máy Luyện thép Lưu Xá.

4/ Thời gian thanh toán: Thanh toán trong vòng 60 ngày sau khi hoàn thành đầy đủ thủ tục nhập kho.

5/ Các đơn vị tham gia chào giá cạnh tranh phải nộp bằng tiền mặt hoặc chuyển khoản vào tài khoản của Nhà máy một khoản tiền trị giá là: 45.000.000 đồng (Bốn mươi lăm triệu đồng) để bảo vệ Chi nhánh Công ty cổ phần Gang thép Thái Nguyên- Nhà máy Luyện thép Lưu Xá trong trường hợp đơn vị trúng giá nhưng không thực hiện ký hợp đồng và phát hành bảo lãnh thực hiện hợp đồng. Nhà máy sẽ trả lại khoản tiền này cho những đơn vị không trúng giá trong vòng 07 ngày làm việc sau ngày mở xét chào giá. Đối với đơn vị trúng giá số tiền bảo lãnh chào giá trên Nhà máy sẽ trả lại sau khi đã thực hiện ký hợp đồng và nộp bảo lãnh thực hiện hợp đồng.

- Thông tin chuyển tiền:

Chi nhánh Công ty Cổ phần Gang thép Thái Nguyên -Nhà máy Luyện thép Lưu Xá.

Tài khoản: 112 000 023 233 Ngân hàng Vietinbank Chi nhánh Lưu Xá.

6/ Bảo lãnh thực hiện hợp đồng: Sau khi có kết quả xét chào giá cạnh tranh, đối với nhà cung cấp trúng giá, khi ký hợp đồng sẽ phải mở bảo lãnh thực hiện hợp đồng, nộp trước khi thực hiện hợp đồng bằng tiền mặt, chuyển khoản hoặc bằng thư bảo lãnh của ngân hàng với số tiền bảo lãnh tương ứng 5% giá trị hợp đồng (Giá trị trước thuế). Nhà máy sẽ không chịu bất kỳ khoản lãi suất nào từ số tiền bảo lãnh này.

7/ Bảo lãnh bảo hành: Đơn vị trúng giá ký hợp đồng phải thực hiện bảo lãnh ngân hàng với số tiền tương ứng 5% giá trị hợp đồng, thời hạn bảo lãnh 12 tháng tính từ ngày đưa vào sử dụng.

Kính mời:

Các nhà cung cấp gửi chào giá (Đơn giá chưa bao gồm thuế VAT) với nội dung yêu cầu trên đến Chi nhánh Công ty cổ phần Gang thép Thái Nguyên - Nhà máy Luyện thép Lưu Xá trước 16h ngày 29/11/2021.

(Yêu cầu báo giá phải nêu đầy đủ các nội dung theo yêu cầu của Nhà máy, có chữ ký và đóng dấu Doanh nghiệp, được để trong phong bì kín, có niêm phong).

Nhà máy sẽ không xét những báo giá không đáp ứng được các điều kiện của Nhà máy và các báo giá gửi về sau thời gian yêu cầu).

Lưu ý: Ngoài phong bì cần ghi rõ: Theo thông báo số.....; ngày... tháng... năm...

Địa chỉ liên hệ: Chi nhánh Công ty cổ phần Gang thép Thái Nguyên - Nhà máy Luyện thép Lưu Xá; Tổ 13, phường Cam Giá, thành phố Thái Nguyên, tỉnh Thái Nguyên.

- Văn thư: Điện thoại: 02083 832 431

- Phòng KH: Điện thoại: 02083 831 488

Nơi nhận:

- Khách hàng

- Lưu VT



GIÁM ĐỐC

Trần Văn Thịnh

控制电路图表
Sơ đồ mạch điện điều khiển

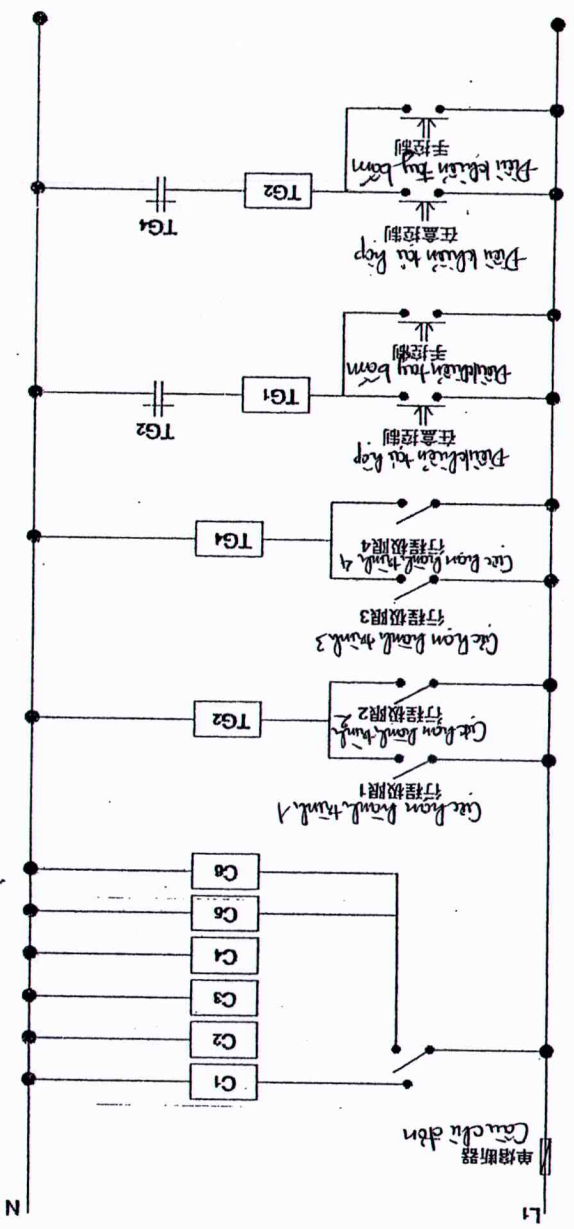

变频器
Aptomat

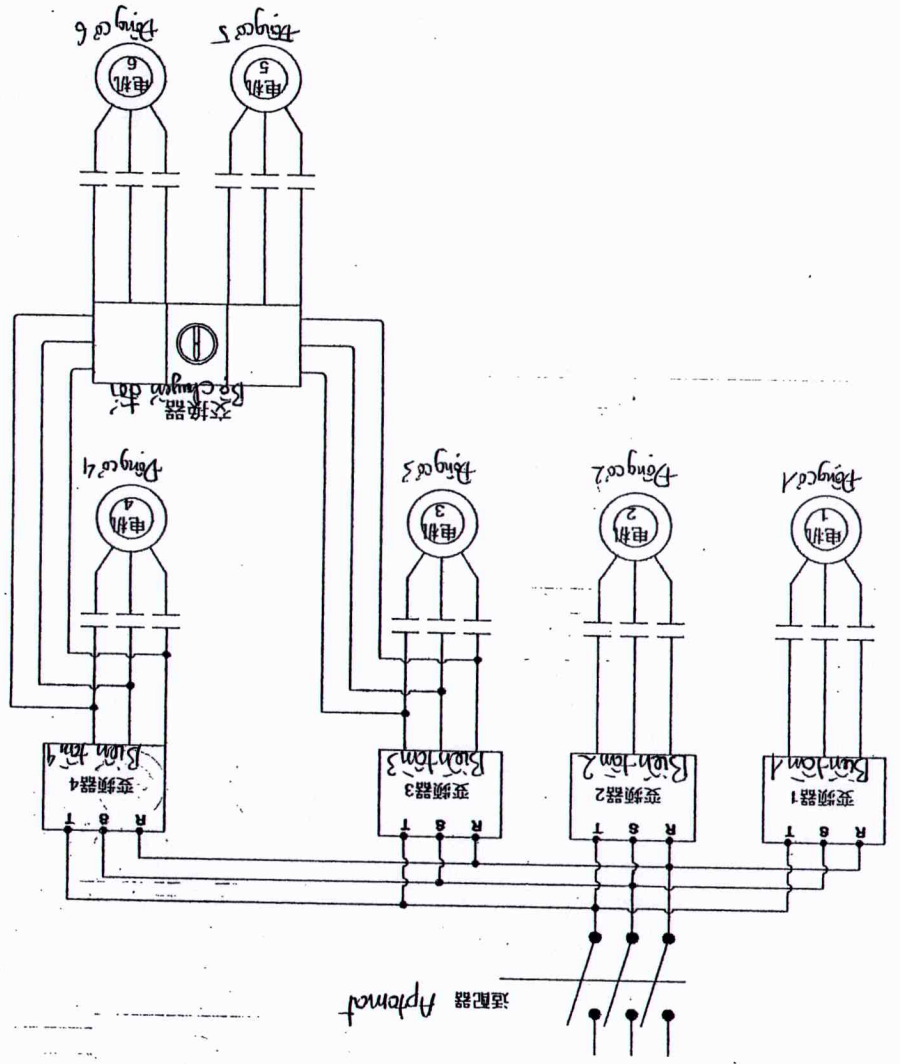

		经理 Gunn dot 主持 Oathin 设计 Gimm Sot Tham Pic Numb Tham Pic Numb Tham Pic Numb
烟台金鹏矿业机械有限公司 Yantai Jinteng Mining Machinery Co., Ltd. 10/2021 XD-122-01		沈德明 Gimm Sot 设计 Tham Pic Numb Tham Pic Numb Tham Pic Numb

电机控制原理图表

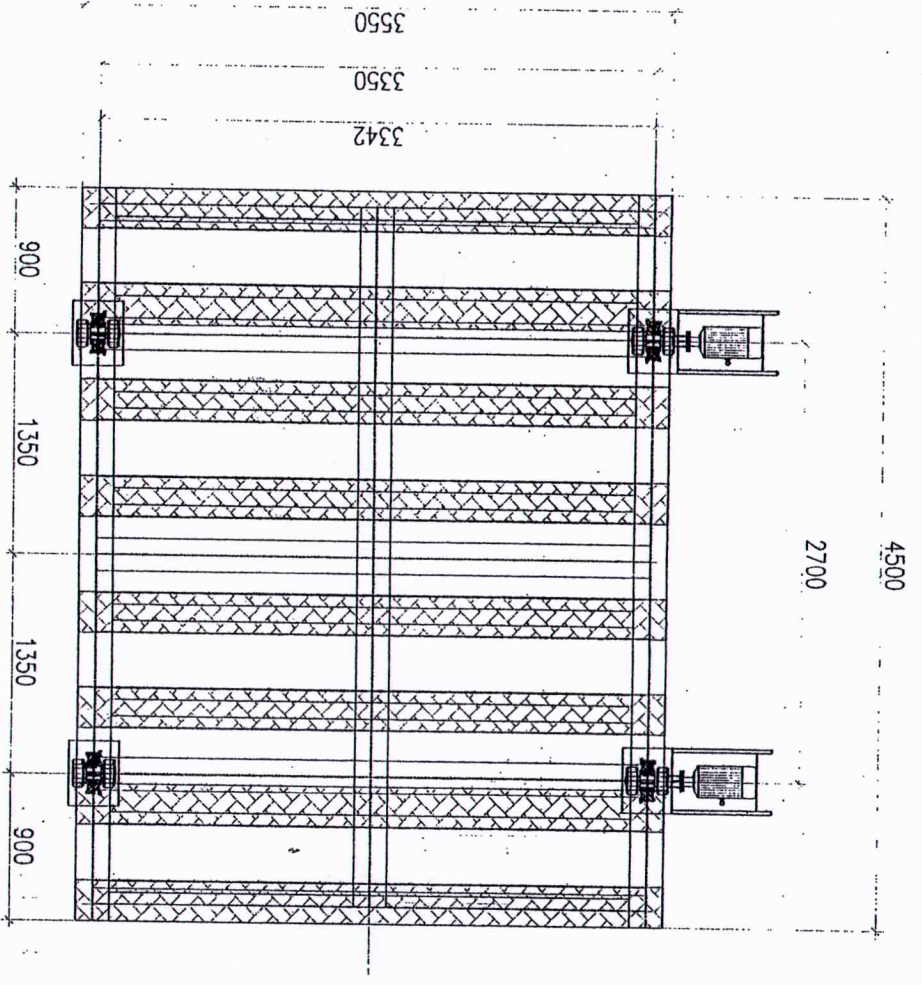
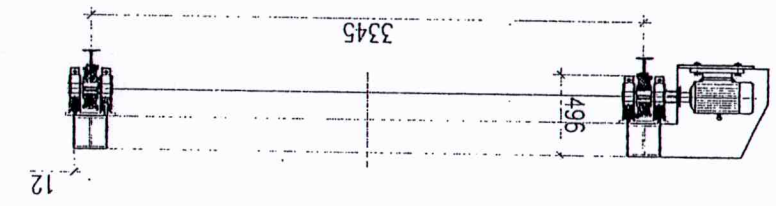

尺寸: 4500*3550*496 KdL.Huac
 转速: 8-13,5 m/p tốc độ quay
 -车轆 直径 250 轴承座, 配套轴承 (04套)
 -电机 3/4 号, 型号: 103HK1GSN4
 -配套链连接器 (02套)
 -载重: 10吨 Tải trọng
 -净重: 3,1吨 (正负5%) Trọng lượng tịnh: 3,1 tấn (± 5%)
 -YBLX-22/1极限 (02个)
 Cút kem YBLX-22/1 (02 cái)

注意: 12个月设计保修 (包括安装调试及工艺交换)
 Quy: Thiết bị bảo hành 12 tháng (có hàng đảm lắp đặt và chuyển giao công nghệ)

烟台金鹏矿业机械有限公司 Qinghai Jinpeng Mining Machinery Co., Ltd.	经理 Guom dot	沈德明
主持人 Chia tra	沈德明	
设计 Thiet ke	沈德明	
从德明 Phom De Minh		
10/2021	01	XA-112-02

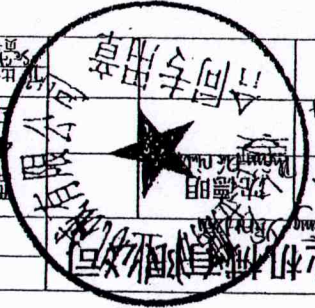

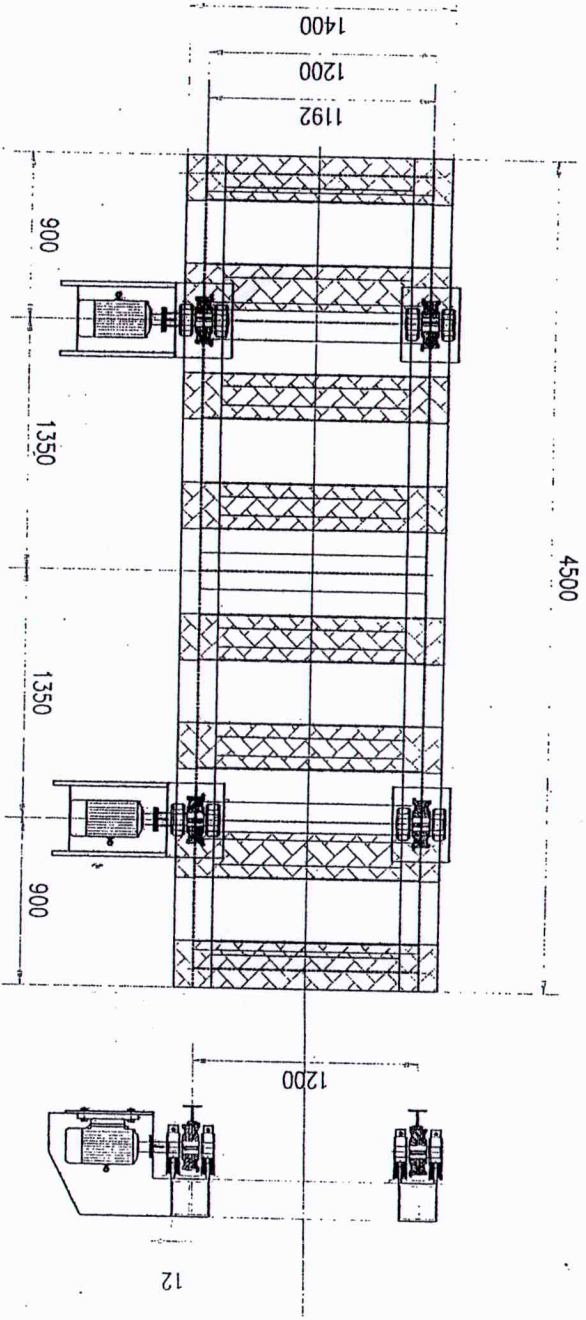

12

- 尺寸: 4500*1400*496 KđL fluxe
- 转速: 8 - 13,5 m/p Jóc đờ quay
- 车轮直径250 轴承座 配套轴承 (04套)
- 转轴系统直径60 连接 (02套)
- 电机3.7千瓦 型号: 103HK1GSM4 含减速机i=180; 配套链连接装置 (02套) đòng đờ kền cét mết kđl (02 b)
- 载重: 10吨 Tải trọng
- 净重: 1,9吨 (正负5%) Trọng lượng bđo: 1,9 tnn (± 5%)
- YBLX-22/1极限 (02个)
- Các kóm YBLX-22/1 (02 cút)

注意: 12个月设计保修 (包括安装调试及工艺交换)
 Quý, Thiet bi báo hàng 12 tháng (cò hương đôn kíp đi và
 chuyên giao công nghệ)



经理 Grom abc	主持人 Grom sat	设备 Grom sat	烟台金鹏机械有限公司 Yantai Jinpeng Machinery Co., Ltd.
4500*1400*496地	4500*1400*496地	4500*1400*496地	烟台金鹏机械有限公司 Yantai Jinpeng Machinery Co., Ltd.
10/2021	10/2021	10/2021	烟台金鹏机械有限公司 Yantai Jinpeng Machinery Co., Ltd.
XA-112-03	01	01	烟台金鹏机械有限公司 Yantai Jinpeng Machinery Co., Ltd.

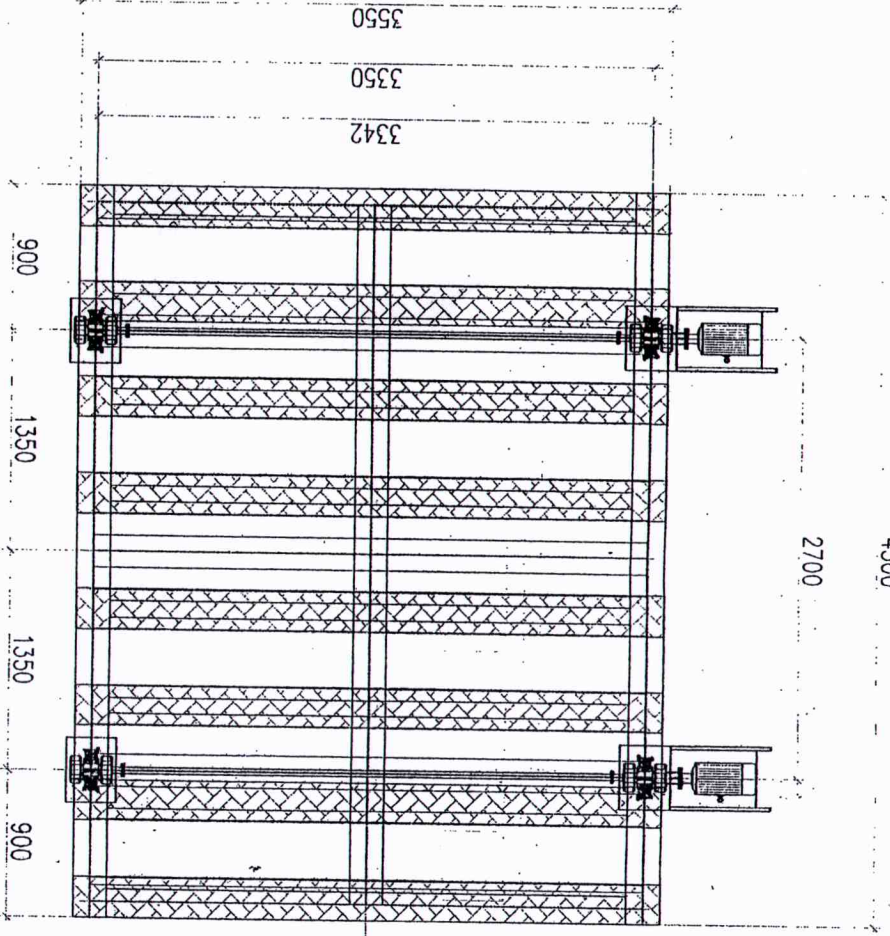
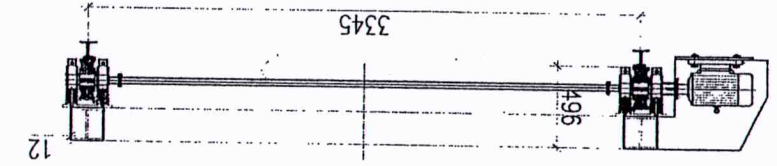

-尺寸: 4500*3550*496 Kid, thuc
 -转速: 8 - 13,5 m/p Tac do quay
 -车轮直径 250 轴承 104 套
 -电机 3.7kw 型号 103HK1G5N4
 -减速器 103HK1G5N4 减速比 i=1/80
 -重量 3.1吨 (正负5%) ±5%
 -净重 1.1吨
 -YBLX-22/1 极限 (02个)
 -Cuc Kiem (02 cái)

注意: 12个月设计保修 (包括安装调试及工艺交换)
 Ông: Truật bị báo kinh 12 tháng (cả hướng dẫn lắp đặt và chuyển giao công nghệ)

烟台金鹏矿业机械有限公司 Cty TNHH Công Nghiệp Kim Bằng, QĐ Thái Bình	主持人 Chủ trì	设备 Thiết bị
经理 Quản lý	Chức vụ	沈德明 Thiền Đức Minh
1500*3550*496地 1500*3550*496	10/2021	合同号 Số hợp đồng
10/2021	01	XA-112-01

